

Instrukcja instalacji przedłużacza biurkowego

AE-PBU02GS-20

Przedłużacz biurkowy 2x gniazdo Schucko, 2x gniazdo USB, czarny

AE-PBU02GS-10

Przedłużacz biurkowy 2x gniazdo Schucko, 2x gniazdo USB, biały

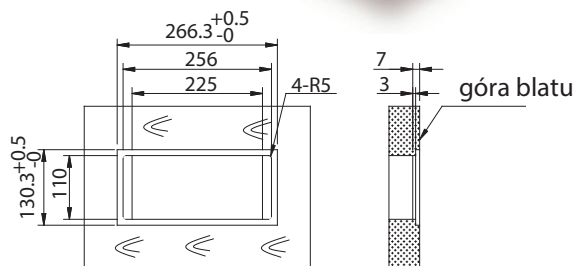

Etapy instalacji

1. Odkręcić dwa wskazane wkręty. (zob. rys. 1)

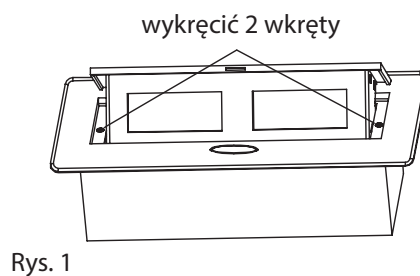

2. Za pomocą wkrętów zamocuj spodnią część obudowy w wybranym miejscu (np. blat stołu biurowego, ściana, podłoga itp., (zob. rys. 2).

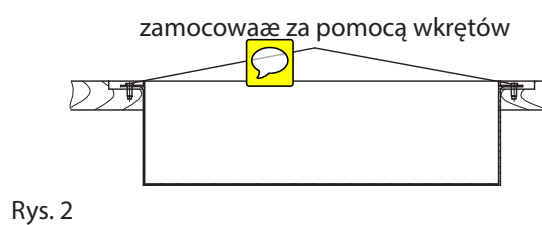

3. Połącz wewnętrzne gniazda kablem elektroenergetycznym (kabel elektroenergetyczny z żyłą miedzianą o przekroju 1,5 mm², jego długość musi umożliwiać swobodne otwieranie zespołu).

miejsce podłączenia przewodu uziemienia kabel elektryczny 1,5 mm²

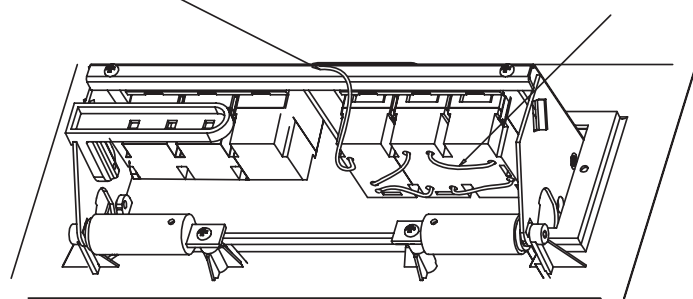

przewód elektryczny 1,5 mm²

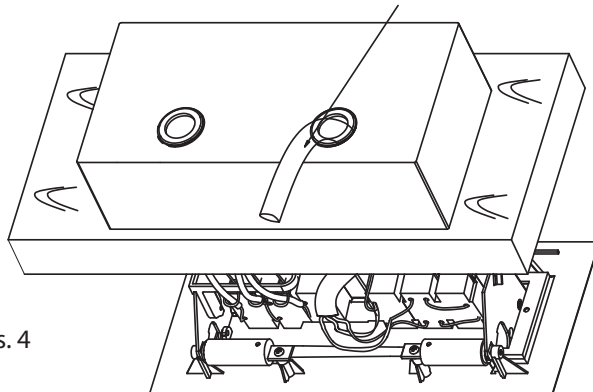

4. umieść zestaw w obudowie i dobrze dokręć wkręty mocujące (zob. rys. 5)

5. Dopasuj długość wszystkich kabli (tak aby nie przeszkadzały w otwieraniu zespołu), załóż płytkę dociskową i dobrze przykręć wkręty mocujące. (zob. rys. 5)

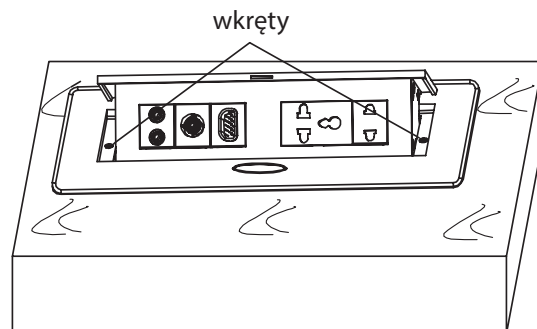

Uwaga:

- (1). Do stosowania wyłącznie wewnątrz pomieszczeń.
- (2). Po wciśnięciu przycisku zespół się wolno otwiera.
- (3). Po całkowitym otwarciu można z niego korzystać.
- (5). Koniecznie należy podłączyć przewód uziemienia.

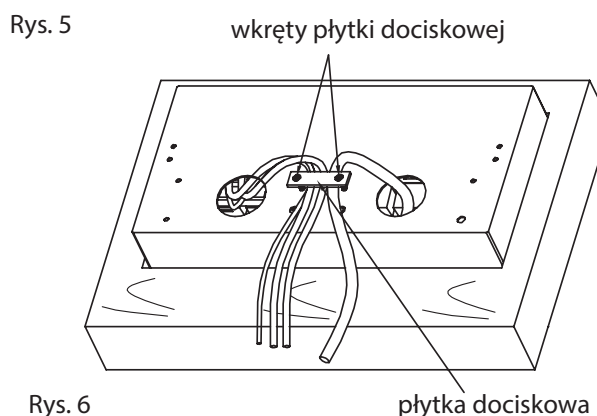

Dyrektywy EMC (2004/108/EC) i LVD (2006/95/EC)

Oznakowanie CE

CE Nasze produkty spełniają wymagania zawarte w dyrektywach oraz przepisach krajowych wprowadzających dyrektywy: Kompatybilność elektromagnetyczna EMC 2004/108/EC. Niskonapięciowa L VD 2006/95/EC. Dyrektywa ma zastosowanie do sprzętu elektrycznego przeznaczonego do użytkowania przy napięciu nominalnym od 50VAC do 1000V AC oraz od 75VDC do 1500VDC.

Dyrektywa WEEE 2002/96/EC

Informacja dla użytkowników o pozbywaniu się urządzeń elektrycznych i elektronicznych. Niniejszy produkt został oznakowany zgodnie z Dyrektywą WEEE (2002/96/EC) oraz późniejszymi zmianami, dotyczącą zużytego sprzętu elektrycznego i elektronicznego. Zapewniając prawidłowe złomowanie przyczyniają się Państwo do ograniczenia ryzyka wystąpienia negatywnego wpływu produktu na środowisko i zdrowie ludzi, które mogłyby zaistnieć w przypadku niewłaściwej utylizacji urządzenia.

Symbol umieszczony na produkcie lub dołączonych do niego dokumentach oznacza, że nasz produkt nie jest klasyfikowany jako odpad z gospodarstwa domowego. Urządzenie należy oddać do odpowiedniego punktu utylizacji odpadów w celu recyklingu. Aby uzyskać dodatkowe informacje dotyczące recyklingu niniejszego produktu należy skontaktować się z przedstawicielem władz lokalnych, dostawcą usług utylizacji odpadów lub sklepem, gdzie nabyto produkt.

Dyrektywa RoHS 2002/95/EC

Informacja dla użytkowników dotycząca ograniczenia użycia substancji niebezpiecznych w sprzęcie elektrycznym i elektronicznym. W trosce o ochronę zdrowia ludzi oraz przyjazne środowisko zapewniamy, że nasze produkty podlegające przepisom dyrektywy RoHS, dotyczącej użycia substancji niebezpiecznych w sprzęcie elektrycznym i elektronicznym, zostały zaprojektowane i wyprodukowane zgodnie z wymaganiami tej dyrektywy. Jednocześnie zapewniamy, że nasze produkty zostały przetestowane i nie zawierają substancji niebezpiecznych w ilościach mogących niekorzystnie wpływać na zdrowie człowieka lub środowisko naturalne.